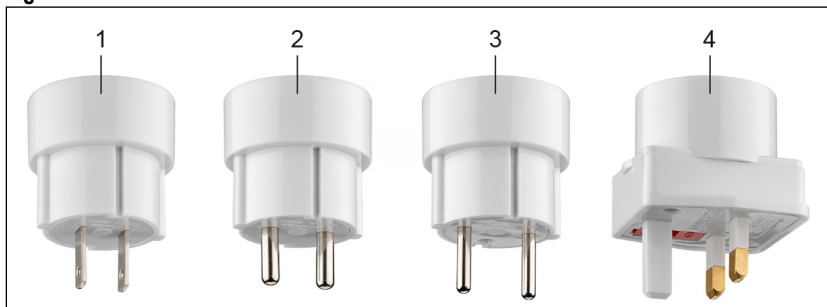







Fig. 1.

**Technische Daten / Specifications / Spécifications / Specifiche / Datos técnicos /
 Technische gegevens / Tekniske data / Tekniska data / Technická data / Dane techniczne**

Item number	61646
Rated voltage, rated current, rated power	250 V ~, 10 A, max. 2500 W
Protection level / Protection class	IP20 / II 
American Adapter	
Suitable for use in	Canada, Middle East, South America and most Asian countries
Dimensions Weight	Ø 42.5 x 56.8 mm approx. 24 g
Southern European Adapter	
Suitable for use in	Italy, Spain, France, Greece
Dimensions Weight	Ø 42.5 x 58.5 mm approx. 25 g
African/Asian Adapter	
Suitable for use in	former Commonwealth countries
Dimensions Weight	Ø 42.5 x 56 mm approx. 27 g
English Adapter	
Suitable for use in	England, Scotland, Ireland, Hong Kong, Cyprus
Dimensions Weight	49.8 x 51.5 x 63.4 mm approx. 43 g
Fuse	10 A

**Verwendete Symbole / Symbols used / Symboles utilisés / Simboli utilizzati /
 Símbolos utilizados / Gebruikte symbolen / Brugte symboler / Använda symboler /
 Použité symboly / Stosowane symbole**

For indoor use only	IEC 60417- 5957	
Alternating current	IEC 60417- 5032	
Class II equipment	IEC 60417- 5172	
Recycling	ISO 7001 - PI PF 066	

DE Betriebsanleitung

1 Sicherheitshinweise

Die Betriebsanleitung ist Bestandteil des Produktes und enthält wichtige Hinweise zum korrekten Gebrauch.

- Lesen Sie die Betriebsanleitung vollständig und sorgfältig vor Gebrauch.

Die Betriebsanleitung muss bei Unsicherheiten und Weitergabe des Produktes verfügbar sein.

- Bewahren Sie die Betriebsanleitung auf.

Dieser Adapter konvertiert keine Netzspannung!

- Achten Sie darauf, dass die Eingangsspannung des anzuschließenden Geräts mit dem lokalen Stromnetz übereinstimmt.
- Betreiben Sie das Produkt nicht mit leistungsstarken Geräten wie Kühlschränken oder Heizlüftern.
- Verwenden Sie das Produkt niemals zusammen mit anderen Steckdosenleisten oder Zwischensteckern.

Spannungsfrei nur bei gezogenem Stecker.

- Ziehen Sie im Notfall, nach Gebrauch und bei Gewitter den Netzstecker direkt am Steckergehäuse aus der Steckdose.
- Öffnen Sie niemals das Gehäuse.
- Modifizieren Sie Produkt und Zubehör nicht.
- Stecken Sie keine Gegenstände in Lüftungsschlitze oder Anschlussbuchsen!
- Schließen Sie Anschlüsse und Schaltkreise nicht kurz.
- Benutzen Sie das Produkt nicht mit feuchten Händen.
- Betreiben Sie das Produkt nicht abgedeckt.
- Betreiben Sie das Produkt nicht in explosionsgefährdeter Umgebung.
- Lassen Sie das Gerät im Betrieb NIE unbeaufsichtigt.

Ein defektes Gerät darf nicht in Betrieb genommen werden, sondern muss sofort vom Netz getrennt und gegen unbeabsichtigte Weiterbenutzung gesichert werden.

- Benutzen Sie Produkt, Produktteile und Zubehör nur in einwandfreiem Zustand.
- Vermeiden Sie extreme Belastungen wie Hitze und Kälte, Nässe und direkte Sonneneinstrahlung, Mikrowellen sowie Vibrationen und mechanischen Druck.
- Wenden Sie sich bei Fragen, Defekten, mechanischen Beschädigungen, Störungen und anderen nicht durch die Begleitdokumentation behebbaren Problemen, an Händler oder Hersteller.

Nicht für Kinder geeignet. Das Produkt ist kein Spielzeug!

- Sichern Sie Verpackung, Kleinteile und Dämmmaterial gegen unbeabsichtigte Benutzung.

2 Beschreibung und Funktion

2.1 Produkt

Dieses Produkt ist ein Set aus 4 Netzadaptern, die zum Anschluss elektrischer Geräte mit deutschem Stecksytem an Steckdosen im Ausland genutzt werden. Das Set umfasst einen Adapter für Amerika (z. B. Kanada, Südamerika, Nahost), einen Adapter für südeuropäische Länder (z. B. Italien, Spanien, Frankreich, Griechenland), einen Adapter für ehemalige Commonwealth-Länder und einen Adapter für englische Steckdosen (z. B. England, Schottland, Irland). Das Produkt konvertiert keine Netzspannung und ist nur für den vorübergehenden Gebrauch (z. B. auf Reisen) geeignet.

2.2 Lieferumfang

Reiseadapter-Set, Betriebsanleitung

2.3 Bedienelemente

Siehe Fig. 1.

- 1 Amerika-Adapter
- 2 Südeuropa-Adapter
- 3 Afrika-/Asien-Adapter
- 4 Englischer Adapter

3 Bestimmungsgemäßer Gebrauch

Dieses Produkt ist ausschließlich für den privaten Gebrauch und den dafür vorgesehenen Zweck geeignet. Dieses Produkt ist nicht für den gewerblichen Gebrauch bestimmt.

Eine andere als in Kapitel „Beschreibung und Funktion“

bzw. in den „Sicherheitshinweisen“ beschriebene Verwendung ist nicht gestattet. Dieses Produkt darf nur in trockenen Innenräumen benutzt werden. Das Nichtbeachten und Nichteinhalten dieser Bestimmungen und der Sicherheitshinweise kann zu schweren Unfällen, Personen- und Sachschäden führen.

IP20: Dieses Produkt ist gegen mittelgroße Fremdkörper, aber nicht gegen Wassereintritt geschützt.

4 Vorbereitung

1. Kontrollieren Sie den Lieferumfang auf Vollständigkeit und Unversehrtheit.
2. Vergleichen Sie die technischen Daten aller zu verwendenden Geräte und stellen Sie die Kompatibilität sicher.

5 Anschluss und Bedienung

ACHTUNG! Sachschäden

Dieser Adapter konvertiert keine Netzspannung!

- Achten Sie darauf, dass die Eingangsspannung des anzuschließenden Geräts mit dem lokalen Stromnetz übereinstimmt.

Das Produkt ist nur für vorübergehenden Gebrauch geeignet.

1. Wählen Sie einen geeigneten Adapter aus.
2. Stecken Sie den Adapter in eine gut zugängliche Steckdose.
3. Schließen Sie Ihr Gerät an den Adapter an.
4. Trennen Sie alle Steckverbindungen nach Gebrauch.

6 Wartung, Pflege, Lagerung und Transport

Das Produkt ist wartungsfrei.

ACHTUNG! Sachschäden

- Ziehen Sie vor jeder Reinigung den Adapter aus der Steckdose.
- Verwenden Sie zum Reinigen nur ein trockenes und weiches Tuch.
- Verwenden Sie keine Reinigungsmittel und Chemikalien.
- Lagern Sie das Produkt bei längerem Nichtgebrauch für Kinder unzugänglich und in trockener und staubgeschützter Umgebung.
- Lagern Sie das Produkt kühl und trocken.
- Heben Sie die Originalverpackung für den Transport auf.

7 Entsorgungshinweise



Elektrische und elektronische Geräte dürfen nach der europäischen WEEE Richtlinie nicht mit dem Hausmüll entsorgt werden. Deren Bestandteile

müssen getrennt der Wiederverwertung oder Entsorgung zugeführt werden, weil giftige und gefährliche Bestandteile bei unsachgemäßer Entsorgung die Gesundheit und Umwelt nachhaltig schädigen können.

Sie sind als Verbraucher nach dem Elektrogesetz (ElektroG) verpflichtet, elektrische und elektronische Geräte am Ende ihrer Lebensdauer an den Hersteller, die Verkaufsstelle oder an dafür eingerichtete, öffentliche Sammelstellen kostenlos zurückzugeben. Einzelheiten dazu regelt das jeweilige Landesrecht. Das Symbol auf dem Produkt, der Betriebsanleitung und/oder der Verpackung weist auf diese Bestimmungen hin. Mit dieser Art der Stofftrennung, Verwertung und Entsorgung von Altgeräten leisten Sie einen wichtigen Beitrag zum Schutz unserer Umwelt.

WEEE Nr.: 82898622

EN User Manual

1 Safety instructions

The user manual is part of the product and contains important information for correct use.

- Read the user manual completely and carefully before use.

The user manual must be available for uncertainties and passing the product.

- Keep this user manual.

This adapter does not convert mains voltage!

- Make sure that the input voltage of the device to be connected matches the local mains supply.
- Do not operate the product with high-power devices such as refrigerators or fan heaters.
- Never use the product together with other socket strips or intermediate plugs.

Voltage-free only with pulled plug.

- In case of emergency, after use and during a thunderstorm, pull the mains plug out of the socket directly at the plug housing.
- Do not open the housing.
- Do not modify product and accessories.
- Do not insert objects into air vents or sockets!
- Do not short-circuit connectors and circuits.
- Do not use the product with wet hands.
- Do not operate the product covered.
- Do not operate in an explosive environment.
- NEVER leave the product unattended while in operation.

A defective device may not be put into operation, but must be disconnected from mains and protected against further use.

- Use product, product parts and accessories only in perfect condition.
- Avoid stresses such as heat and cold, moisture and direct sunlight, microwaves, vibrations and mechanical pressure.
- In case of questions, defects, mechanical damage, trouble and other problems, non-recoverable by the documentation, contact your dealer or producer.

Not meant for children. The product is not a toy!

- Secure packaging, small parts and insulation against accidental use.

2 Description and function

2.1 Product

This product is a set of 4 mains adapters that are used to connect electrical devices with a German plug system to sockets abroad. The set includes an adapter for America (e.g. Canada, South America, Middle East), an adapter for southern European countries (e.g. Italy, Spain, France, Greece), an adapter for former Commonwealth countries and an adapter for English sockets (e.g. England, Scotland, Ireland). The product does not convert mains voltage and is only suitable for temporary use (e.g. when travelling).

2.2 Scope of delivery

Travel Adapter Set, User Manual

2.3 Operating Elements

See Fig. 1.

- | | |
|-----------------------------|-------------------------|
| 1 American Adapter | 3 African/Asian Adapter |
| 2 Southern European Adapter | 4 English Adapter |

3 Intended use



This product is intended exclusively for private use and its intended purpose. This product is not intended for commercial use.

We do not permit using the device in other ways like described in chapter „Description and Function“ or in the „Safety Instructions“. Use the product only in dry interior rooms. Not attending to these regulations and safety instructions might cause fatal accidents, injuries, and damages to persons and property.

IP20: This product is protected against medium sized foreign objects, but not against water ingress.

4 Preparation

1. Check the scope of delivery for completeness and integrity.
2. Compare the specifications of all used devices and ensure compatibility.

5 Connection and operation

NOTICE! Material damage

This adapter does not convert mains voltage!

- Make sure that the input voltage of the device to be connected matches the local mains supply.

The product is only suitable for temporary use.

1. Select a suitable adapter.
2. Plug the adapter into an easily accessible socket.
3. Connect your device to the adapter.
4. Disconnect all plug connections after use.

6 Maintenance, Care, Storage and Transportation

The product is maintenance-free.

NOTICE! Material damage

- Always unplug the adapter before cleaning.
- Only use a dry and soft cloth for cleaning.
- Do not use detergents or chemicals.
- Store the product out the reach of children and in a dry and dust-protected ambience when not in use.
- Store cool and dry.
- Keep and use the original packaging for transport.

7 Disposal instructions



According to the European WEEE directive, electrical and electronic equipment must not be disposed with consumers waste. Its components must be recycled or disposed apart from each other. Otherwise contaminative and hazardous substances can damage the health and pollute the environment.

As a consumer, you are committed by law to dispose electrical and electronic devices to the producer, the dealer, or public collecting points at the end of the devices lifetime for free. Particulars are regulated in national right. The symbol on the product, in the user manual, or at the packaging alludes to these terms. With this kind of waste separation, application, and waste disposal of used devices you achieve an important share to environmental protection.

WEEE No: 82898622

FR Mode d'emploi

1 Consignes de sécurité

Le mode d'emploi fait partie intégrante du produit et comprend d'importantes informations pour une bonne installation et une bonne utilisation.

- Lisez le mode d'emploi attentivement et complètement avant de l'utiliser.

Le mode d'emploi doit être disponible à des incertitudes et transfert du produit.

- Conservez soigneusement ce mode d'emploi.

Cet adaptateur ne convertit pas la tension du réseau !

- Assurez-vous que la tension d'entrée de l'appareil à connecter correspond à la tension du réseau local.
- N'utilisez pas le produit avec des appareils à forte puissance tels que des réfrigérateurs ou des radiateurs soufflants.
- N'utilisez jamais le produit avec d'autres bâts de prises ou fiches intermédiaires.

Sans surcharge de tension uniquement lorsque le bouton est tiré.

- En cas d'urgence, après l'utilisation et pendant un orage, retirez la fiche secteur de la prise directement au niveau du boîtier de la fiche.
- Ne pas ouvrir le boîtier.
- Ne modifiez pas le produit et les accessoires.
- N'introduisez aucun objet dans les fentes d'aération ou les prises !
- Pas court-circuiter des connexions et circuits.
- N'utilisez pas le produit avec des mains humides.
- Ne faites pas fonctionner le produit couvert.
- Ne pas utiliser dans un environnement explosif.
- NE JAMAIS laisser sans surveillance pendant l'opération.

Un appareil défectueux ne doit pas être mis en service. Il

doit au contraire être immédiatement mis hors tension et protégé contre toute utilisation involontaire.

- Utilisez le produit, pièces et accessoires des produits uniquement en parfait état.
- Éviter des conditions extrêmes, telles que la chaleur extrême et froid, l'humidité et de la lumière directe du soleil, ainsi que microondes, des vibrations et de la pression mécanique.
- En cas de questions, les défauts, les dommages mécaniques, des ingérences et d'autres problèmes, non récupérables par la documentation, contactez votre revendeur ou le producteur.

Non destiné à des enfants. Le produit n'est pas un jouet !

- Sécuriser l'emballage, petites pièces et l'isolation contre l'utilisation accidentelle.

2 Description et fonction

2.1 Produit

Ce produit est un jeu de 4 adaptateurs secteur qui servent à connecter des appareils électriques dotés d'un système de prise allemand à des prises à l'étranger. Le kit comprend un adaptateur pour l'Amérique (par exemple, le Canada, l'Amérique du Sud, le Moyen-Orient), un adaptateur pour les pays d'Europe du Sud (par exemple, l'Italie, l'Espagne, la France, la Grèce), un adaptateur pour les anciens pays du Commonwealth et un adaptateur pour les prises anglaises (par exemple, l'Angleterre, l'Écosse, l'Irlande). Le produit ne convertit pas la tension du réseau et ne convient qu'à une utilisation temporaire (par exemple, en voyage).

2.2 Contenu de la livraison

Kit Adaptateur de Voyage, Mode d'emploi

2.3 Éléments de commande

Voir la Fig. 1.

- | | |
|---------------------------------|----------------------|
| 1 Adaptateur américain | 4 Adaptateur anglais |
| 2 Adaptateur sud-européen | |
| 3 Adaptateur africain/asiatique | |

3 Utilisation prévue



Ce produit est exclusivement destiné à un usage privé et aux fins initialement prévues. Ce produit n'est pas destiné à un usage commercial.

Nous n'autorisons pas l'utilisation du dispositif d'une façon différente de celle décrite au chapitre „Description et Fonctions“ et „Consignes de sécurité“. Utilisez le produit uniquement dans des espaces intérieurs secs. Ne pas respecter ces instructions de sécurité et points de règle est susceptible de provoquer des accidents mortels, blessures et dommages à la personne et à ses biens.

IP20: Ce produit est protégé contre les corps étrangers de taille moyenne, mais pas contre les infiltrations d'eau.

4 Préparation

1. Vérifiez le contenu de livraison pour l'exhaustivité et l'intégrité.
2. Comparez les caractéristiques de tous les équipements à utiliser et pour assurer la compatibilité.

5 Connexion et fonctionnement

AVERTISSEMENT ! Dommages matériels

Cet adaptateur ne convertit pas la tension du réseau !

- Assurez-vous que la tension d'entrée de l'appareil à connecter correspond à la tension du réseau local.

Le produit ne convient que pour une utilisation temporaire.

1. Sélectionnez un adaptateur approprié.
2. Branchez l'adaptateur dans une prise facilement accessible.
3. Connectez votre appareil à l'adaptateur.
4. Débranchez toutes les connexions de la fiche après utilisation.

6 Maintenance, Entretien, Stockage et Transport

Le produit est sans entretien.

AVERTISSEMENT ! Dommages matériels

- Débranchez l'adaptateur de la prise de courant avant chaque nettoyage.
- Utilisez uniquement un chiffon doux et sec pour le nettoyage.
- Ne pas utiliser de détergents et de produits chimiques.
- Conserver le produit hors de la portée des enfants et dans une ambiance sèche et protégée de la poussière lorsqu'il ne est pas en cours d'utilisation.
- Endroit frais et sec.
- Conserver et utiliser l'emballage d'origine pour le transport.

7 Instructions pour l'élimination



Selon la directive européenne DEEE, la mise au rebut des appareils électriques et électroniques avec les déchets domestiques est strictement interdite.

Leurs composants doivent être recyclés ou éliminés de façon séparée. Les composants toxiques et dangereux peuvent causer des dommages durables à la santé et à l'environnement s'ils ne sont pas éliminés correctement. Vous, en tant que consommateur, êtes commis par la loi à la mise au rebut des appareils électriques et électroniques auprès du fabricant, du distributeur, ou des points publics de collecte à la fin de la durée de vie des dispositifs, et ce de façon gratuite. Les détails sont réglementés dans le droit national. Le symbole sur le produit, dans le manuel d'utilisation, ou sur l'emballage fait référence à ces termes. Avec ce genre de séparation des déchets, d'application et d'élimination des déchets d'appareils usagés, vous réalisez une part importante de la protection de l'environnement.
No DEEE : 82898622

IT Istruzioni per l'uso

1 Istruzioni per la sicurezza

Le istruzioni per l'uso è parte integrante del prodotto e contiene importanti informazioni per un uso corretto.

- Leggere attentamente e completamente le istruzioni prima dell'uso.

Le istruzioni per l'uso essere disponibile per le incertezze e trasferimento del prodotto.

- Conservare queste istruzioni per l'uso.

Questo adattatore non converte la tensione di rete!

- Assicurarsi che la tensione di ingresso del dispositivo da collegare corrisponda alla rete elettrica locale.
- Non utilizzare il prodotto con dispositivi ad alta potenza come frigoriferi o termoventilatori.
- Non utilizzare mai il prodotto insieme ad altre prese o spine intermedie.

Senza tensione solo quando si tira la spina.

- In caso di emergenza, dopo l'uso e durante un temporale, estrarre la spina di rete dalla presa direttamente dall'alloggiamento della spina.
- Non aprire la custodia.
- Non modificare prodotti e accessori.
- Non inserire alcun oggetto nella bocchetta di aerazione o nelle prese di collegamento.
- Non corto do collegamenti e circuiti.
- Non utilizzare il prodotto con le mani bagnate.
- Non utilizzare il prodotto coperto.
- Non utilizzare in un ambiente esplosivo.
- MAI lasciare incustodita finché è accesa.

Un apparecchio difettoso non può essere messo in funzione ma deve essere scollegato subito dalla rete elettrica e protetto dall'ulteriore utilizzo involontario.

- Utilizzare il prodotto, le parti del prodotto e gli accessori solo in perfette condizioni.
- Evitare condizioni estreme, calore estremo e ispeziolata la freddezza, umidità e luce diretta del sole, così come forni a microonde, vibrazioni e pressione meccanica.
- In caso di domande, difetti, danni meccanici, interferen-

ze e altri problemi, non recuperabili per la documentazione, rivolgersi al rivenditore o produttore.

Non è pensato per i bambini. Il prodotto non è un giocattolo!

- Assicurare l'imballaggio, le piccole parti e il materiale isolante contro l'uso accidentale.

2 Descrizione e funzione

2.1 Prodotto

Questo prodotto è un set di 4 adattatori di rete che servono a collegare i dispositivi elettrici con sistema di spine tedesco alle prese all'estero. Il set comprende un adattatore per l'America (ad es. Canada, Sud America, Medio Oriente), un adattatore per i Paesi dell'Europa meridionale (ad es. Italia, Spagna, Francia, Grecia), un adattatore per i Paesi dell'ex Commonwealth e un adattatore per le prese inglesi (ad es. Inghilterra, Scozia, Irlanda). Il prodotto non converte la tensione di rete ed è adatto solo per un uso temporaneo (ad esempio in viaggio).

2.2 Contenuto della confezione

Set di adattatori da viaggio, Istruzioni per l'uso

2.3 Elementi di comando

Vedi Fig. 1.

- | | |
|--------------------------------------|--------------------------------|
| 1 Adattatore americano | 3 Adattatore africano/asiatico |
| 2 Adattatore dell'Europa meridionale | 4 Adattatore inglese |

3 Uso previsto

 Questo prodotto è stato concepito esclusivamente per l'utilizzo privato e per lo scopo da esso previsto. Questo prodotto non è concepito per l'utilizzo commerciale. Non è consentito l'uso del dispositivo in modo diverso da quello descritto nel capitolo „Descrizione e Funzione” o „Istruzioni per la sicurezza”. Usare il prodotto solamente in ambienti interni asciutti. La mancata osservanza di queste regole e delle istruzioni per la sicurezza può provocare incidenti fatali, lesioni e danni a persone e proprietà.

IP20: Questo prodotto è protetto contro i corpi estranei medie, ma non contro le infiltrazioni d'acqua.

4 Preparazione

1. Controllare fornitura sia completa e garantire l'integrità.
2. Confrontare le specifiche di tutti i dispositivi utilizzati per garantire la compatibilità.

5 Collegamento e funzionamento

AVVERTENZA! Danni materiali

Questo adattatore non converte la tensione di rete!

- Assicurarsi che la tensione di ingresso del dispositivo da collegare corrisponda alla rete elettrica locale.

Il prodotto è adatto solo per un uso temporaneo.

1. Scegliere un adattatore adatto.
2. Collegare l'adattatore a una presa di corrente facilmente accessibile.
3. Collegare il dispositivo all'adattatore.
4. Dopo l'uso, scollegare tutti i collegamenti a spina.

6 Manutenzione, cura, conservazione e trasporto

Il prodotto è esente da manutenzione.

AVVERTENZA! Danni materiali

- Scollegare sempre l'adattatore dalla presa di corrente prima di pulirlo.
- Utilizzare un panno asciutto e morbido solo per la pulizia.
- Non utilizzare detersivi e prodotti chimici.
- Conservare il prodotto fuori dalla portata dei bambini e in un ambiente asciutto e protetto dalla polvere quando non in uso.
- Conservare fresco e asciutto.
- Conservare e utilizzare l'imballaggio originale per il trasporto.

7 Note per lo smaltimento



In conformità alla Direttiva Europea WEEE, le attrezzature elettriche ed elettroniche non devono essere smaltite insieme ai rifiuti urbani. I componenti  devono essere riciclati o smaltiti separatamente.

Componenti tossici e pericolosi possono causare danni permanenti alla salute e all'ambiente se smaltiti in modo inadeguato.

Il consumatore è obbligato per legge a portare le attrezzature elettriche ed elettroniche presso punti di raccolta pubblici oppure presso il rivenditore o il produttore al termine della loro durata utile. Devono anche essere osservate tutte le leggi e le normative locali. Il simbolo apposto sul prodotto, nel manuale o sulla confezione richiama l'attenzione su questi termini. Con questo tipo di raccolta differenziata e smaltimento dei prodotti usati si contribuisce in modo sostanziale alla protezione dell'ambiente.

WEEE No: 82898622

ES Instrucciones de uso

1 Instrucciones de seguridad

Las instrucciones de uso son parte del producto y contienen información importante para el uso correcto.

- Lea las instrucciones de uso completamente y cuidadosamente antes de usar.

Las instrucciones de uso deben estar disponibles en caso de incertidumbre y transmisión del producto.

- Guarde las instrucciones de uso.

Este adaptador no convierte la tensión de red.

- Asegúrese de que la tensión de entrada del aparato que va a conectar coincide con la de la red local.
- No utilice el producto con aparatos de alta potencia, como frigoríficos o calefactores.
- No utilice nunca el producto junto con otras regletas de enchufes o enchufes intermedios.

Libre de voltaje solo con enchufe extraído.

- En caso de emergencia, después del uso y durante las tormentas eléctricas, desenchufe el cable de alimentación directamente de la carcasa del enchufe.
- No abra la carcasa.
- No modifique el producto y los accesorios.
- ¡No introduzca ningún objeto en las ranuras de ventilación o los zócalos de conexión!
- No cortocircuite las conexiones y los circuitos.
- No utilice el producto con las manos húmedas.
- No utilice el producto cubierto.
- No lo utilice en un entorno con peligro de explosión.
- ¡No lo deje NUNCA en funcionamiento y sin supervisión!

Un aparato defectuoso no debe ponerse en funcionamiento, sino que debe desconectarse inmediatamente de la red y asegurarse contra cualquier uso accidental posterior.

- Utilice el producto, las piezas del producto y los accesorios solo si están en perfecto estado.
- Evite exponer el dispositivo a cargas extremas, como calor y frío, humedad y la radiación directa del sol, así como a vibraciones y presión mecánica.
- En caso de defectos, daños mecánicos, averías y otros problemas que no se puedan resolver con la documentación incluida, póngase en contacto con el vendedor o el fabricante.

No adecuado para niños. ¡Este producto no es un juguete!

- Proteja el embalaje, las piezas pequeñas y el material aislante contra un uso accidental.

2 Descripción y funcionamiento

2.1 Producto

Este producto es un juego de 4 adaptadores de red que se utilizan para conectar aparatos eléctricos con sistema de enchufe alemán a tomas de corriente en el extranjero. El juego incluye un adaptador para América (por ejemplo, Canadá, Sudamérica, Oriente Medio), un adaptador para países del sur de Europa (por ejemplo, Italia, España, Francia, Grecia), un adaptador para países de la antigua Commonwealth y un adaptador para enchufes ingleses (por ejemplo, Inglaterra, Escocia, Irlanda). El producto no convierte

la tensión de red y sólo es adecuado para un uso temporal (por ejemplo, durante un viaje).

2.2 Volumen de suministro

Juego de adaptadores de viaje, Instrucciones de uso

2.3 Elementos de manejo

Véase la Fig. 1.

- | | |
|--------------------------------|--------------------------------|
| 1 Adaptador americano | 3 Adaptación africana/asiática |
| 2 Adaptador europeo meridional | 4 Adaptador inglés |

3 Uso conforme a lo previsto



Este producto es exclusivamente para uso privado y para la finalidad prevista. Este producto no está pensado para su uso con fines comerciales.

No se permite un uso distinto al descrito en el capítulo «Descripción y funcionamiento» o «Indicaciones de seguridad». Este producto solamente se puede utilizar en interiores secos. La inobservancia y el incumplimiento de estas normas e indicaciones de seguridad pueden derivar en accidentes graves, daños personales y materiales.

IP20: Este producto está protegido contra cuerpos extraños de tamaño medio, pero no contra la entrada de agua.

4 Preparación

1. Compruebe que el volumen de suministro esté completo e íntegro.
2. Compare los datos técnicos de todos los dispositivos que se vayan a utilizar y asegúrese de su compatibilidad.

5 Conexión y manejo

¡ATENCIÓN! Daños materiales

Este adaptador no convierte la tensión de red.

- Asegúrese de que la tensión de entrada del aparato que va a conectar coincide con la de la red local.

El producto sólo es adecuado para uso temporal.

1. Seleccione un adaptador adecuado.
2. Conecta el adaptador a una toma de corriente de fácil acceso.
3. Conecta tu aparato al adaptador.
4. Desconecta todas las conexiones de enchufe después del uso.

6 Mantenimiento, conservación, almacenamiento y transporte

El producto no necesita mantenimiento.

¡ATENCIÓN! Daños materiales

- Desenchufe siempre el adaptador de la toma de corriente antes de limpiarlo.
- Utilice solo un paño seco y suave para realizar la limpieza.
- No utilice productos de limpieza ni productos químicos..
- En caso de no utilizarse durante un tiempo prolongado, almacene el producto lejos del alcance de los niños en un lugar seco y resguardado del polvo.
- Almacénelo en un lugar fresco y seco.
- Conserve y utilice el embalaje original para el transporte.

7 Indicaciones para la eliminación



De acuerdo con la directiva RAEE europea, los dispositivos eléctricos y electrónicos no se deben desechar junto con los residuos domésticos. Sus componentes deben reciclarse o desecharse por separado, ya que la eliminación de forma inadecuada de los componentes tóxicos o peligrosos puede ocasionar perjuicios duraderos a la salud y al medio ambiente.

Según la ley alemana de dispositivos eléctricos (ElektroG), como usuario está obligado a devolver los dispositivos eléctricos y electrónicos al fabricante, al lugar de venta o a un centro público de recogida al final de su vida útil, de forma gratuita. Los detalles específicos se articulan mediante la legislación del país. El símbolo en el producto, el manual del operador y/o el embalaje señala estas normas. Con

esta forma de separación de sustancias, reciclaje y eliminación de dispositivos obsoletos contribuye de forma importante a la protección del medio ambiente.
RAEE n.º: 82898622

NL Gebruiksaanwijzing

1 Veiligheidsvoorschriften

Deze vormt een onderdeel van het product en bevat belangrijke aanwijzingen voor het correcte gebruik.

- Lees de gebruiksaanwijzing voor gebruik volledig en zorgvuldig door.

De gebruiksaanwijzing moet beschikbaar zijn in geval van onduidelijkheden en het doorgeven van het product.

- Bewaar de gebruiksaanwijzing.

Deze adapter zet geen netspanning om!

- Zorg ervoor dat de ingangsspanning van het aan te sluiten apparaat overeenkomt met de plaatselijke netspanning.

- Gebruik het product niet samen met apparaten met een hoog vermogen, zoals koelkasten of ventilatorkachels.
- Gebruik het product nooit samen met andere contactdoosstroken of tussenstekkers.

Spanningsloosheid alleen bij een uitgetrokken stekker.

- In geval van nood, na gebruik en bij onweer, de netsstekker direct bij de stekkerbehuizing uit het stopcontact trekken.

- De behuizing niet openen.

- Breng geen wijzigingen aan producten of accessoires aan.

- Steek geen voorwerpen in de ventilatiesleuven of de aansluitbussen!

- Aansluitingen en schakelcircuits niet kortsluiten.

- Gebruik het product niet met natte handen.

- Gebruik het product niet afgedekt.

- Niet gebruiken in een omgeving waar ontploffingsgevaar heerst.

- Laat het NOOIT onbeheerd achter tijdens bedrijf.

Een defect apparaat mag niet in bedrijf worden gesteld, maar moet onmiddellijk van het net worden losgekoppeld en tegen onbedoeld verder gebruik worden beveiligd.

- Gebruik product, productonderdelen en accessoires alleen in perfecte staat.

- Extreme belastingen, zoals warmte en koude, natheid en directe zonnestraling, microgolven alsmede trillingen en mechanische druk vermijden.

- Bij vragen, defecten, mechanische beschadigingen, storingen of andere problemen die niet door de bijgevoegde documentatie kunnen worden verholpen, neemt u contact op met uw dealer of fabrikant.

Niet geschikt voor kinderen. Dit product is geen speelgoed!

- Beveilig de verpakking, kleine onderdelen en isolatiematerieel tegen onbedoeld gebruik.

2 Beschrijving en werking

2.1 Product

Dit product is een set van 4 netadapters die worden gebruikt om elektrische apparaten met een Duits stekkersysteem aan te sluiten op stopcontacten in het buitenland. De set bevat een adapter voor Amerika (bijv. Canada, Zuid-Amerika, Midden-Oosten), een adapter voor Zuid-Europese landen (bijv. Italië, Spanje, Frankrijk, Griekenland), een adapter voor voormalige Gemeenbestanden en een adapter voor Engelse stopcontacten (bijv. Engeland, Schotland, Ierland). Het product zet de netspanning niet om en is alleen geschikt voor tijdelijk gebruik (bijv. op reis).

2.2 Leveringsomvang

Reisadapterset, Gebruiksaanwijzing

2.3 Bedieningselementen

Zie fig. 1.

- | | |
|---------------------------------|-------------------|
| 1 Amerikaanse adapter | 4 Engelse adapter |
| 2 Zuid-Europese adapter | |
| 3 Afrikaanse/Aziatische adapter | |

3 Gebruik conform de voorschriften



Dit product is uitsluitend bestemd voor privé-gebruik en het daarvoor bedoelde doeleinde. Dit product is niet bestemd voor commercieel gebruik.

Een ander gebruik dan beschreven in het hoofdstuk „Beschrijving en functie“ of in de „Veiligheidsinstructies“ is niet toegestaan. Dit product mag alleen worden gebruikt in droge binnenruimten. Het niet in acht nemen en niet opvolgen van deze instructies en veiligheidsvoorschriften kan leiden tot ernstige ongevallen, lichamelijk letsel en materiële schade.

IP20: Dit product is beschermd tegen middelgrote vreemde voorwerpen, maar niet tegen het binnendringen van water.

4 Voorbereiding

- Controleer of de leveringsomvang volledig en onbeschadigd is.
- Vergelijk de technische gegevens van alle te gebruiken apparaten met elkaar en stel de onderlinge compatibiliteit zeker.

5 Aansluiting en bediening

ATTENTIE! Materiële schade

Deze adapter zet geen netspanning om!

- Zorg ervoor dat de ingangsspanning van het aan te sluiten apparaat overeenkomt met de plaatselijke netspanning.

Het product is alleen geschikt voor tijdelijk gebruik.

- Kies een geschikte adapter.
- Steek de adapter in een gemakkelijk bereikbaar stopcontact.
- Sluit uw apparaat aan op de adapter.
- Ontkoppel alle stekkerverbindingen na gebruik.

6 Onderhoud, verzorging, opslag en transport

Het product is onderhoudsvrij.

ATTENTIE! Materiële schade

- Trek altijd de stekker van de adapter uit het stopcontact voordat u het apparaat schoonmaakt.
- Gebruik alleen een droge en zachte doek om te reinigen.
- Gebruik geen reinigingsmiddel en chemische producten.
- Als het product langere tijd niet wordt gebruikt, bewaar het dan in een droge en stofdichte omgeving en houd het buiten het bereik van kinderen.
- Sla het product koel en droog op.
- Bewaar de originele verpakking voor het transport en gebruik deze.

7 Aanwijzingen voor afvalverwijdering



Elektrische en elektronische apparaten mogen volgens de Europese AEEA-richtlijn niet met het huisvuil worden weggegooid. De onderdelen daarvan moeten gescheiden bij de recycling of de afvalverwijdering worden ingeleverd, omdat giftige en gevaarlijke onderdelen bij onvakkundige afvalverwijdering de gezondheid en het milieu duurzaam schade kunnen berokkenen. U bent als consument volgens de Duitse Wet op de elektronica (ElektroG) verplicht om elektrische en elektronische apparaten aan het einde van hun levensduur kosteloos terug te geven aan de fabrikant, de winkel of aan de daarvoor voorziene, openbare inzamelpunten. Bijzonderheden daarover regelt het betreffende nationale recht. Het symbool op het product, de gebruiksaanwijzing en/of de verpakking verwijst naar deze bepalingen. Met dit type scheiding van stoffen, recycling en afvalverwijdering van oude apparaten levert u een belangrijke bijdrage aan de bescherming van ons milieu.

AEEA nr.: 82898622

DA Brugervejledning

1 Sikkerhedsanvisninger

Brugsanvisningen er en integreret del af produktet og indeholder vigtige anvisninger for korrekt brug.

- Læs brugsanvisningen helt og omhyggeligt igennem før ibrugtagning.

Brugsanvisningen skal være tilgængelig i tilfælde af usikkerhed, og hvis du giver produktet videre.

- Gem brugsanvisningen.

Denne adapter konverterer ikke netspænding!

- Sørg for, at indgangsspændingen på den enhed, der skal tilsluttes, svarer til den lokale netspænding.
- Brug ikke produktet sammen med apparater med høj effekt, f.eks. køleskabe eller varmluftvarmere.
- Brug aldrig produktet sammen med andre stikkontaktstik eller mellemstik.

Det er kun spændingsfrit, når stikket er trukket ud.

- I nødtilfælde, efter brug og under tordenvejr skal netskittet trækkes ud af stikkontakten direkte ved stikkontaktens hus.
- Åbn ikke kabinettet.
- Modificer ikke produktet og tilbehøret.
- Stik ikke nogen genstande ind i ventilationsåbningerne eller tilslutningshunstikkene!
- Kortslut ikke tilslutninger og koblingskredse.
- Brug ikke produktet med våde hænder.
- Brug ikke produktet overdækket.
- Må ikke anvendes i eksplosionsfarlige miljøer.
- Må ALDRIG være uden opsyn under drift.

Et defekt apparat må ikke tages i brug, men skal omgående afbrydes fra lysnettet og sikres imod utilsigtet fortsat anvendelse.

- Anvend kun produktet, produktdele og tilbehøret i fejlfri stand.
- Undgå ekstreme belastninger som varme og kulde, nedbør og direkte solindstråling, mikrobølger samt vibrationer og mekaniske tryk.
- Kontakt forhandleren eller producenten i tilfælde af spørgsmål, defekter, mekaniske skader, fejl og andre problemer, som ikke kan løses ved hjælp af den medfølgende dokumentation.

Egner sig ikke til børn. Produktet er ikke legetøj!

- Sørg for, at sikre emballage, smådele og isoleringsmateriale mod utilsigtet anvendelse.

2 Beskrivelse og funktion

2.1 Produkt

Dette produkt er et sæt med 4 netadapters, der bruges til at tilslutte elektriske apparater med et tysk stiksystem til stikkontakter i udlandet. Sættet indeholder en adapter til Amerika (f.eks. Canada, Sydamerika, Mellemøsten), en adapter til sydeuropæiske lande (f.eks. Italien, Spanien, Frankrig, Grækenland), en adapter til tidligere Commonwealth-lande og en adapter til engelske stikkontakter (f.eks. England, Skotland, Irland). Produktet konverterer ikke netspænding og er kun egnet til midlertidig brug (f.eks. på rejser).

2.2 Leveringsomfang

Rejseadaptersæt, Brugervejledning

2.3 Betjeningslementer

Se Fig. 1.

- | | |
|------------------------|------------------------------|
| 1 Amerikansk adapter | 3 Afrikansk/asiatisk adapter |
| 2 Sydeuropæisk adapter | 4 Engelsk adapter |

3 Bestemmelsesmæssig anvendelse



Dette produkt er udelukkende beregnet til privat brug og det dertil beregnede formål. Dette produkt er ikke beregnet til erhvervmæssig brug. Enhver anvendelse, der afviger fra kapitlet »Beskrivelse og funktion« eller »Sikkerhedsanvisninger«, er ikke tilladt. Dette produkt må kun anvendes indendørs i tørre rum. Hvis disse bestemmelser og sikkerhedsanvisninger ikke følges eller overholdes, kan det medføre alvorlige ulykker, person- og tingsskader.

IP20: Dette produkt er beskyttet mod mellemstore fremmedlegemer, men ikke mod vandindtrængen.

4 Forberedelse

1. Kontrollér, at du har modtaget alle dele, og at de er intakte.
2. Sammenlign de tekniske data for alle de apparater, som skal anvendes, og forvis dig om, at de er kompatible.

5 Tilslutning og betjening

PAS PÅ! Materielle skader

Denne adapter konverterer ikke netspænding!

- Sørg for, at indgangsspændingen på den enhed, der skal tilsluttes, svarer til den lokale netspænding.

Produktet er kun egnet til midlertidig brug.

1. Vælg en passende adapter.
2. Sæt adapteren i en let tilgængelig stikkontakt.
3. Tilslut din enhed til adapteren.
4. Afbryd alle stikforbindelser efter brug.

6 Vedligeholdelse, pleje, opbevaring og transport

Produktet er vedligeholdelsesfrit.

PAS PÅ! Materielle skader

- Tag altid adapteren ud af stikkontakten før rengøring.
- Anvend altid en tør og blød klud til rengøring.
- Anvend aldrig rengøringsmidler og kemikalier.
- Opbevar produktet utilgængeligt for børn og på et tørt og støvbeskyttet sted, hvis det ikke skal bruges i længere tid.
- Skal opbevares køligt og tørt.
- Gem og anvend den originale emballage, hvis produktet på et tidspunkt skal transporteres.

7 Om bortskaffelse

 Elektriske og elektroniske apparater må iht. Rådets WEEE-direktiv ikke bortskaffes med almindeligt husholdningsaffald. Apparaternes bestanddele skal sorteres og bortskaffes separat på en kommunal genbrugsstation, fordi giftige og farlige bestanddele ved forkert bortskaffelse kan skade sundheden og miljøet.

Som forbruger er du forpligtet til efter gældende lov at returnere elektrisk og elektronisk affald til producenten, forhandleren, eller til en offentlig opsamlingssted ved afslutning af produktets levetid. Detaljerne reguleres i de nationale lovgivning. Symbolet på dette produkt, i bruger manualen, eller på indpakningen opfylder disse regler. Med denne form for affaldssortering, anvendelse, og affaldsbrug opnår du en vigtig del i at bevare miljøet.

WEEE No: 82898622

- For ikke in några föremål i ventilationsöppningar eller kontaktton!
- Kortslut inte anslutningar och kopplingskretsar.
- Använd inte produkten med fuktiga händer.
- Använd inte produkten överfäckt.
- Produkten får inte användas i områden där explosionsrisk föreligger.
- Lämna ALDRIG produkten utan uppsikt.

Produkten får inte användas om den är defekt. Koppla i så fall bort den från nätspänningen omedelbart och säkerställ att den inte kan slås på igen av misstag.

- Använd bara produkten, produktdelar och tillbehör om de är i felfritt skick.
- Undvik extrema belastningar som hetta och kyla, fukt och direkt solljus, mikrovägor samt vibrationer och mekaniskt tryck.
- Kontakta återförsäljaren eller tillverkaren vid frågor, defekter, mekaniska skador, störningar eller andra problem som inte kan lösas med hjälp av de medföljande anvisningarna.

Inte avsedd för barn. Produkten är ingen leksak!

- Se till att förpackning, smädelar och isoleringsmaterial inte används på annat sätt än avsett.

2 Beskrivning och funktion

2.1 Produkt

Den här produkten är en uppsättning med 4 nätadapterar som används för att ansluta elektriska apparater med ett tyskt stickpropssystem till uttag utomlands. Setet innehåller en adapter för Amerika (t.ex. Kanada, Sydamerika, Mellanöstern), en adapter för sydeuropeiska länder (t.ex. Italien, Spanien, Frankrike, Grekland), en adapter för före detta samvådesländer och en adapter för engelska uttag (t.ex. England, Skottland, Irland). Produkten omvandlar inte nätspänning och är endast lämplig för tillfällig användning (t.ex. vid resor).

2.2 Leveransomfång

Reseadapterset, Bruksanvisning

2.3 Kontroller

Se Fig. 1.

- | | |
|------------------------|------------------------------|
| 1 Amerikansk adapter | 3 Afrikansk/asiatisk adapter |
| 2 Sydeuropeisk adapter | 4 Engelsk adapter |

3 Avsedd användning

 Denna produkt är bara avsedd att användas av privatpersoner och inom angivna användningsområden. Denna produkt är inte avsedd för yrkesmässigt bruk. Produkten får inte användas på annat sätt än som beskrivs i kapitlet "Beskrivning och funktion" eller "Säkerhetsanvisningar". Denna produkt får bara användas i torra inomhusmiljöer. Underlåtenhet att följa dessa bestämmelser och säkerhetsanvisningarna kan leda till svåra olyckor och/eller person- och saksador.

IP20: Denna produkt är skyddad mot medelstora främmande element, men inte mot inträngande vatten.

4 Förberedelse

1. Kontrollera att leveransen är fullständig och inte är skadad.
2. Jämför tekniska data för alla produkter som ska användas och säkerställ att de är kompatible.

5 Anslutning och användning

NOTERA! Saksador

Den adapter omvandlar inte nätspänning!

- Kontrollera att ingångsspänningen för den enhet som ska anslutas motsvarar den lokala nätspänningen.

Produkten är endast lämplig för tillfällig användning.

1. Välj en lämplig adapter.
2. Anslut adaptern till ett lättåtkomligt uttag.
3. Anslut din enhet till adaptern.
4. Koppla bort alla stickproppsanslutningar efter användning.

SV Bruksanvisning

1 Säkerhetsanvisningar

Bruksanvisningen är en del av produkten och innehåller viktiga anvisningar om korrekt användning.

• Läs igenom bruksanvisningen noggrant och i sin helhet innan du använder produkten.

Bruksanvisningen måste konsulteras om du är osäker på något och medfölja om produkten byter ägare.

- Spara bruksanvisningen.

Denna adapter omvandlar inte nätspänning!

- Kontrollera att ingångsspänningen för den enhet som ska anslutas motsvarar den lokala nätspänningen.
- Använd inte produkten tillsammans med apparater med hög effekt, t.ex. kylskåp eller värmefläktar.
- Använd aldrig produkten tillsammans med andra uttagsremser eller mellanliggande stickproppar.

Produkten är bara spänningsfri när kontakten inte är ansluten.

- I nödfall, efter användning och under åskväder, ska du dra ut nätkontakten ur uttaget direkt vid kontaktens hölje.
- Öppna inte kåpan.
- Produkten och dess tillbehör får inte modifieras.

6 Underhåll, vård, lagring och transport

Produkten är underhållsfri.

NOTERA! Saksador

- Koppla alltid ur adaptern från nätuttaget innan du rengör den.
- Använd endast en torr och mjuk trasa vid rengöring.
- Använd inte rengöringsmedel eller kemikalier.
- Om produkten inte ska användas under en längre tid ska den förvaras utom räckhåll för barn på en torr och dammfri plats.
- Lagra produkten på en torr och sval plats.
- Spara originalförpackningen och använd den om produkten ska transporteras.

7 Avfallshantering



Elektriska och elektroniska produkter får enligt EU-direktiv WEEE inte kastas i hushållsavfallet. Produktens olika delar måste separeras och skickas till återvinning eller avfallshantering eftersom giftiga och farliga komponenter kan orsaka skador på hälsa och miljö om de hanteras på fel sätt.

Du som konsument är förpliktad enligt lag att lämna elektriska eller elektroniska apparater till insamlingsplatser eller till återförsäljaren vid slutet av apparatens livstid. Detaljer regleras i nationella lagar. Symbolerna på produkten, i bruksanvisningen eller på förpackningen hänvisar till dessa villkor. Med denna avfallsseparering, tillämpning och avfallshantering bidrar du till att förbättra miljön.
WEEE-nr: 82898622

2 Popis a funkce

2.1 Produkt

Tento výrobek je sada 4 síťových adaptérů, které se používají k připojení elektrických zařízení s německým zástrčkovým systémem do zásuvek v zahraničí. Sada obsahuje adaptér pro Ameriku (např. Kanada, Jižní Amerika, Střední východ), adaptér pro jihoevropské země (např. Itálie, Španělsko, Francie, Řecko), adaptér pro země bývalého Společenství národů a adaptér pro anglické zásuvky (např. Anglie, Skotsko, Irsko). Výrobek nepřevádí síťové napětí a je vhodný pouze pro dočasné použití (např. při cestování).

2.2 Rozsah dodávky

Sada cestovních adaptérů, Návod k použití

2.3 Ovládací prvky

Viz Fig. 1.

- | | |
|------------------------|---------------------------|
| 1 Americký adaptér | 3 Africký/asijský adaptér |
| 2 Jihoevropský adaptér | 4 Anglický adaptér |

3 Použití dle určení



Tento produkt je určen výhradně pro soukromé použití a pro stanovený účel. Tento produkt není určen pro komerční použití. Jiné použití než použití popsané v kapitole „Popis a funkce“ nebo v „Bezpečnostních pokynech“ není dovoleno. Tento produkt se smí používat jen v suchých místnostech. Nerespektování a nedodržení těchto ustanovení a bezpečnostních pokynů může vést k těžkým úrazům, újmám na zdraví osob a věcným škodám.

IP20: Tento produkt je chráněn proti středně velkým cizím tělesům, ale ne proti vniknutí vody.

4 Příprava

1. Zkontrolujte úplnost a neporušenost obsahu dodávky.
2. Porovnejte technická data všech používaných přístrojů a zajistíte kompatibilitu.

5 Připojení a ovládání

DŮLEŽITÉ! Věcné škody

Tento adaptér nepřevádí síťové napětí!

- Ujistěte se, že vstupní napětí připojovaného zařízení odpovídá místnímu síťovému napětí.

Výrobek je vhodný pouze pro dočasné použití.

1. Zvolte vhodný adaptér.
2. Adaptér zapojte do snadno přístupné zásuvky.
3. Připojte zařízení k adaptéru.
4. Po použití odpojte všechny zástrčky.

6 Údržba, péče, skladování a přeprava

Produkt je bezdržbový.

DŮLEŽITÉ! Věcné škody

- Před čištěním vždy odpojte adaptér od síťové zásuvky.
- Používejte k čištění jen suchý a měkký hadřík.
- Nepoužívejte čisticí prostředky a chemikálie.
- Skladujte produkt při delším nepoužívání na místě nepřístupném pro děti a v suchém prostředí chráněném před prachem.
- Skladujte v chladu a suchu.
- Ušchovejte originální obal a použijte jej pro přepravu.

7 Pokyny k likvidaci



Elektrické a elektronické přístroje se podle evropské směrnice WEEE nesmí likvidovat společně s domovním odpadem. Jejich součástí se musí odevzdat k recyklaci nebo k likvidaci jako tříděný odpad, protože toxické a nebezpečné složky mohou při neoborné likvidaci trvale poškodit životní prostředí.

Jako spotřebitel jste povinni podle zákona o odpadech vrátit elektrické a elektronické přístroje na konci jejich životnosti výrobci, prodejci nebo bezplatně veřejnému sběrnému místu. Podrobnosti jsou upraveny příslušným zákonem státu. Symbol na výrobku, návodu k obsluze a/nebo balení poukazuje na tato ustanovení. Díky správnému třídění, re-

CS Návod k použití

1 Bezpečnostní pokyny

Návod k použití je součástí produktu a obsahuje důležité pokyny pro správné použití.

- Před použitím si pečlivě přečtete kompletní návod k použití.

Návod k použití musí být k dispozici při pochybnostech a dalším předání produktu.

- Návod k použití uschovejte.

Tento adaptér nepřevádí síťové napětí!

- Ujistěte se, že vstupní napětí připojovaného zařízení odpovídá místnímu síťovému napětí.
- Nepoužívejte výrobek s výsoce výkonnými zařízeními, jako jsou chladničky nebo ohřívače s ventilátorem.
- Nikdy nepoužívejte výrobek společně s jinými zásuvkovými lištami nebo mezilehlými zástrčkami.

Bez napětí je jen po vytažení zástrčky.

- V případě nouze, po použití a během bouřky vytáhněte síťovou zástrčku ze zásuvky přímo na krytu zástrčky.
- Pouzdro neotvírejte.
- Neprovádějte žádné změny na produktu a příslušenství.
- Nevklaďte žádné předměty do větracích štěrbin nebo připojovacích zdířek!
- Nezkraťujte přípojky a elektrické obvody.
- Produktu se při jeho používání nedotýkejte vlhkýma rukama.
- Výrobek neprovozujte zakrytý.
- Neprovozujte produkt ve výbušném prostředí.
- NIKDY nenechávejte produkt v provozu bez dozoru!

Vadný přístroj nesmíte uvést do provozu, ale musíte jej okamžitě odpojit od elektrické sítě a zajistit proti dalšímu neúmyslnému použití.

- Používejte pouze produkt, díly produktu a příslušenství v bezvadném stavu.

- Zamezte extrémním zatížením, jako je horko a chlad, mokro a přímé sluneční záření, mikrovlny a vibrace a mechanický tlak.
- V případě dotazů, závad, mechanických poškození, poruch a jiných problémů, které nelze vyřešit s pomocí průvodní dokumentace, se obraťte na prodejce nebo výrobce.

Nevhodné pro děti. Tento výrobek není hračka!

- Zajistěte obal, drobné díly a izolační materiál proti neúmyslnému použití.

cyklaci a likvidaci starých zařízení významně přispíváte k ochraně životního prostředí.
WEEE číslo: 82898622

PL Instrukcja obsługi

1 Zasady bezpieczeństwa

Instrukcja obsługi jest częścią składową produktu i zawiera ważne zasady prawidłowego użytkowania.

• Szczegółowo zapoznać się z całą instrukcją obsługi. Instrukcja obsługi musi być dostępna w przypadku wątpliwości podczas obsługi, a także w razie przekazania produktu innym osobom.

• Przechowywać instrukcję obsługi.

Ten adapter nie konwertuje napięcia sieciowego!

- Upewnij się, że napięcie wejściowe podłączanego urządzenia jest zgodne z lokalnym napięciem sieciowym.
- Nie używaj produktu z urządzeniami o dużej mocy, takimi jak lodówki lub grzejniki wentylatorowe.
- Nigdy nie używać produktu razem z innymi listwami gniazdkowymi lub wtyczkami pośrednimi.

Brak napięcia wyłącznie przy wyciągniętej wtyczce.

- W nagłych wypadkach, po użyciu i podczas burzy, wyciągnąć wtyczkę sieciową z gniazdka bezpośrednio przy obudowie wtyczki.
- Pod żadnym pozorem nie otwierać obudowy.
- Nie modyfikować produktu ani wyposażenia dodatkowego.
- Nie wkładać żadnych przedmiotów w otwory wentylacyjne ani w gniazda!
- Nie zwierać przyłączy ani obwodów sterujących.
- Nie korzystać z urządzeń z mokrymi rękami.
- Nie eksploatować produktu przykrytego.
- Nie używać w otoczeniu zagrożonym wybuchem.
- NIGDY nie zostawiać włączonego produktu bez nadzoru!

Uszkodzonego urządzenia nie wolno uruchamiać, lecz niezwłocznie odłączyć od sieci i zabezpieczyć przed przypadkowym dalszym użyciem.

- Korzystać jedynie z produktu, części produktu i wyposażenia dodatkowego w nienagannym stanie.
- Unikać skrajnych obciążeń, takich jak wysoka i niska temperatura, wilgoć i bezpośrednie działanie promieni słonecznych, mikrofałe oraz wibracje i nacisk mechaniczny.
- W razie pytań, awarii i uszkodzeń mechanicznych, usterek i innych problemów, których nie można rozwiązać na podstawie dołączonej dokumentacji zwrócić się do dystrybutora lub producenta.

Nie nadaje się dla dzieci. Ten produkt nie jest zabawką!

- Zabezpieczyć opakowanie, drobne części i materiał izolacyjny przed przypadkowym użyciem.

2 Opis i funkcja

2.1 Produkt

Produkt ten to zestaw 4 adapterów sieciowych, które służą do podłączenia urządzeń elektrycznych z niemieckim systemem wtyczek do gniazdek za granicą. W skład zestawu wchodzi adapter do Ameryki (np. Kanada, Ameryka Południowa, Bliski Wschód), adapter do krajów Europy Południowej (np. Włochy, Hiszpania, Francja, Grecja), adapter do krajów byłej Wspólnoty Narodów oraz adapter do gniazdek angielskich (np. Anglia, Szkocja, Irlandia). Produkt nie konwertuje napięcia sieciowego i nadaje się tylko do użytku tymczasowego (np. podczas podróży).

2.2 Zakres dostawy

Zestaw adapterów podróżnych, Instrukcja obsługi

2.3 Elementy obsługowe

Patrz Fig. 1.

- | | |
|--------------------------------|--------------------------------|
| 1 Adapter amerykański | 3 Adapter afrykański/azjatycki |
| 2 Adapter południowoeuropejski | 4 Adapter angielski |

3 Zastosowanie zgodne z przeznaczeniem



Produkt służy wyłącznie do użytku prywatnego i do tego celu został przewidziany. Produkt nie jest przeznaczony do zastosowań profesjonalnych. Użytkowanie w sposób inny niż opisano w rozdziałach „Opis i funkcje” oraz „Wskazówki dotyczące bezpieczeństwa” jest niedopuszczalne. Niniejszy produkt może być stosowany wyłącznie w suchych pomieszczeniach. Nieprzestrzeganie tych postanowień i zasad bezpieczeństwa może doprowadzić do poważnych wypadków oraz szkód osobowych i materialnych.

IP20: Produkt ten jest zabezpieczony przez średniej wielkości ciałami obcymi, ale nie przed przenikaniem wody.

4 Przygotowanie

1. Sprawdzić zawartość opakowania pod względem kompletności i integralności.
2. Porównać dane techniczne wszystkich urządzeń i zapewnić kompatybilność.

5 Przyłącze i obsługa

UWAGA! Szkody materialne

Ten adapter nie konwertuje napięcia sieciowego!

- Upewnij się, że napięcie wejściowe podłączanego urządzenia jest zgodne z lokalnym napięciem sieciowym.

Produkt nadaje się tylko do użytku tymczasowego.

1. Wybierz odpowiedni adapter.
2. Podłącz adapter do łatwo dostępnego gniazdka.
3. Podłącz swoje urządzenie do adaptera.
4. Po użyciu odłącz wszystkie połączenia wtykowe.

6 Konserwacja, pielęgnacja, przechowywanie i transport

Produkt jest bezobsługowy

UWAGA! Szkody materialne

- Przed czyszczeniem zawsze odłączaj adapter od gniazdka sieciowego.
- Do czyszczenia używać wyłącznie suchej i miękkiej ściereczki.
- Nie stosować żadnych środków czyszczących i chemicznych.
- W przypadku nieużywania przez dłuższy czas produkt przechowywać w miejscu niedostępnym dla dzieci, w suchym otoczeniu chronionym przed pyłem.
- Przechowywać w chłodnym i suchym miejscu.
- Przechowywać oryginalne opakowanie i skorzystać z niego w przypadku transportu.

7 Wskazówki dotyczące odpadów



Zgodnie z europejską dyrektywą WEEE urządzeń elektrycznych i elektronicznych nie wolno wyrzucać razem z odpadami domowymi. Ich elementy składowe trzeba osobno przekazać do recyklingu lub utylizacji, ponieważ nieprawidłowo zutilizowane substancje toksyczne lub niebezpieczne mogą trwale zaszkodzić zdrowiu i środowisku.

Po zakończeniu przydatności produktu, klienci są zobowiązani obowiązującymi przepisami do usuwania urządzeń elektrycznych i elektronicznych poprzez ich bezpłatne przekazanie producentowi, dostawcy lub przekazanie do publicznych miejsc zbiórki. Szczegóło są regulowane przepisami krajowymi. Obecność tego symbolu na produkcie, w podręczniku użytkownika, albo na opakowaniu implikuje te określenia. Poprzez stosowanie tego rodzaju separacji odpadów, stosowania i usuwania odpadów, jakimi są zużyte urządzenia, użytkownicy mają swój udział w ochronie środowiska naturalnego.

WEEE Nr.: 82898622